

» CERRADURA CON LLAVE PARA PUERTAS ABATIBLES DE 2" A 4" DE ESPESOR MARCA CAFF / FERROFRIO MOD.G-5521 HP

**Conjunto en composite con cerradura**

**Conjunto automático con 1 punto de cierre exterior**

**Con Desbloqueo interior por pulsador**

Para puertas pivotantes encastradas o superpuestas de 27 a 213 mm. de decalaje, a precisar.

Nariz regulable para 3 dimensiones.

Mecanismo desplazado para puertas de gran espesor posible a partir de 77 mm.

**Características:**

Material: Maneta, caja y funda portanariz en composite.

Mecanismo: Versión estándar en acero zincado bicromatizado.

Versión HP (Inox. Total) en Inoxidable

Fijación y eje invisible e inaccesibles.

Intercambiable derecha e izquierda.

Funcionamiento particularmente suave y silencioso.

Opción: Desbloqueo interior con antipánico.

Suplemento de 17 mm. en ABS

**G - 5 5 2 1 H P**

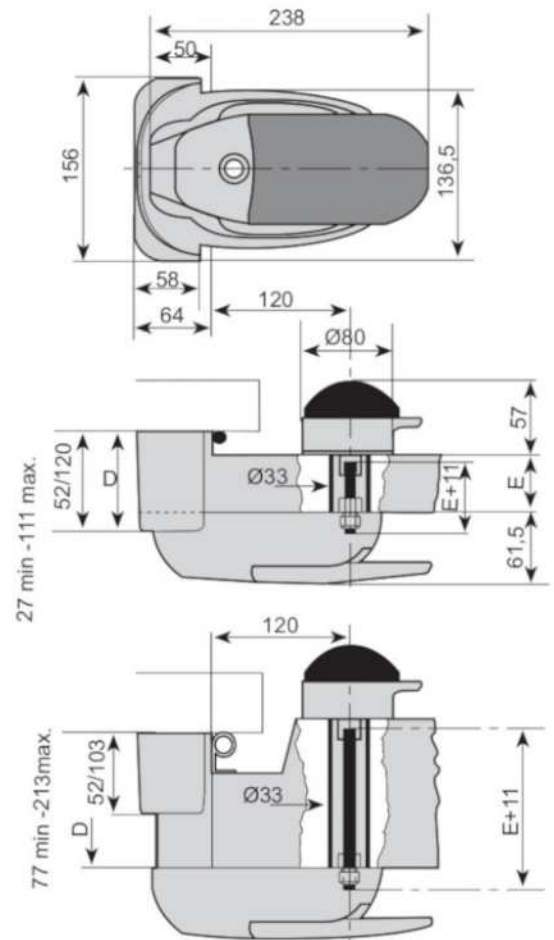

G-5521 B	G-5521 M	G-5521 B HP	G-5521 M HP
27/43 mm.	44/60 mm.	27/43 mm.	44/60 mm.
Con llave	Con llave	Con llave	Con llave
Peso: 742 gr.	Peso: 776 gr.	Peso: 742 gr.	Peso: 776 gr.
Cod.: FI 09909	Cod.: FI 09910	Cod.: FI0 9913	Cod.: FI0 9914
G-5521 A	G-5521 DB	G-5521 A HP	G-5521 DB HP
61/77 mm.	77/162 mm.	61/77 mm.	77/162 mm.
Con llave	Con llave	Con llave	Con llave
Peso: 808 gr.	Peso: 850 gr.	Peso: 808 gr.	Peso: 850 gr.
Cod.: FI0 9911	Cod.: FI0 9912	Cod.: FI09915	Cod.: FI0 9916

Suplemento plástico / plastic shim - 17 mm.  
 Cod. 9908



»CERRADURA CON LLAVE PARA PUERTAS ABATIBLES DE 2" A 4" DE ESPESOR MARCA CAFF / FERROFRIO MOD.G-5521 HP.

Con cierre estándar

**5521 HP**

Selección de componentes en función del decalaje

**(A)** G-5521/B

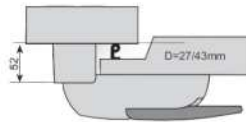

**(B)** G-5521/M

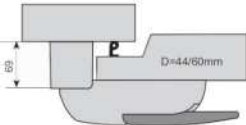

**(C)** G-5521/A

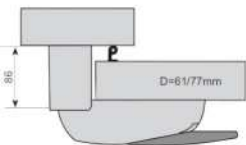

**(D)** Posición C+ 1 Suplemento

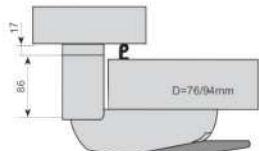

**(E)** Posición C + 2 Suplementos

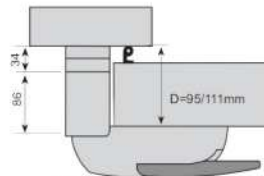

**(F)** Posición C + 3 Suplementos

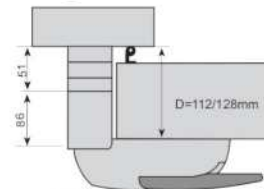

**(G)** Posición C + 4 Suplementos

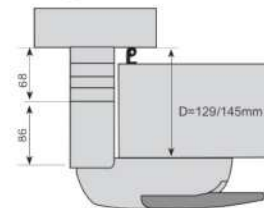

**(H)** Posición C + 5 Suplementos

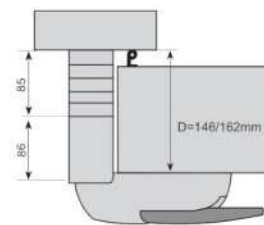

Cierre con mecanismo desplazado

**(I)** D-5521/DB

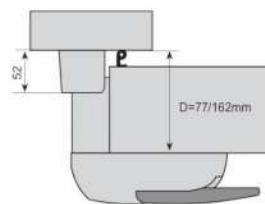

**(J)** D-5521/A

